

WEYMANN type 130

modèle à l'échelle 1/66

Imprimer sur papier 80g/dm²

Récapitulatif tiges cap 3/10: rep X7 - cap 5/10: rep X3 à X6 et X9 à X10 - cap 10/10: rep X1 et X2
Rep: X11 cap 8/10 ou aiguille de seringue.

Repère S (Structure) : * à contrecoller sur carton 0.5mm, ** à contrecoller sur carton 1mm

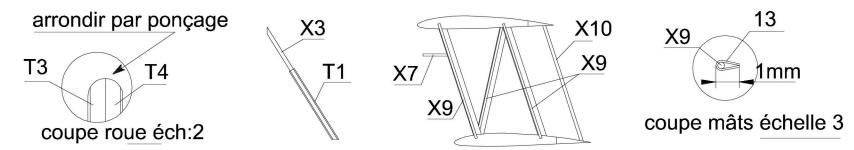
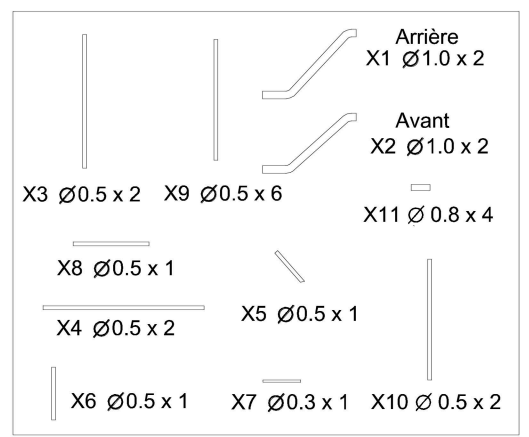
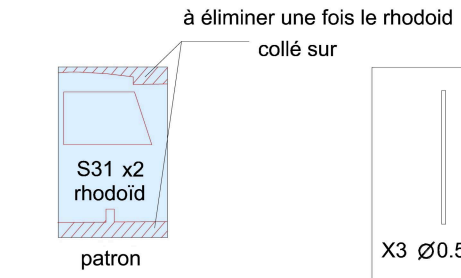
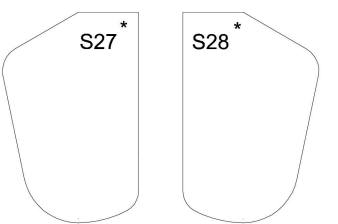
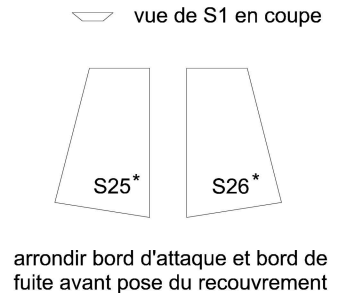
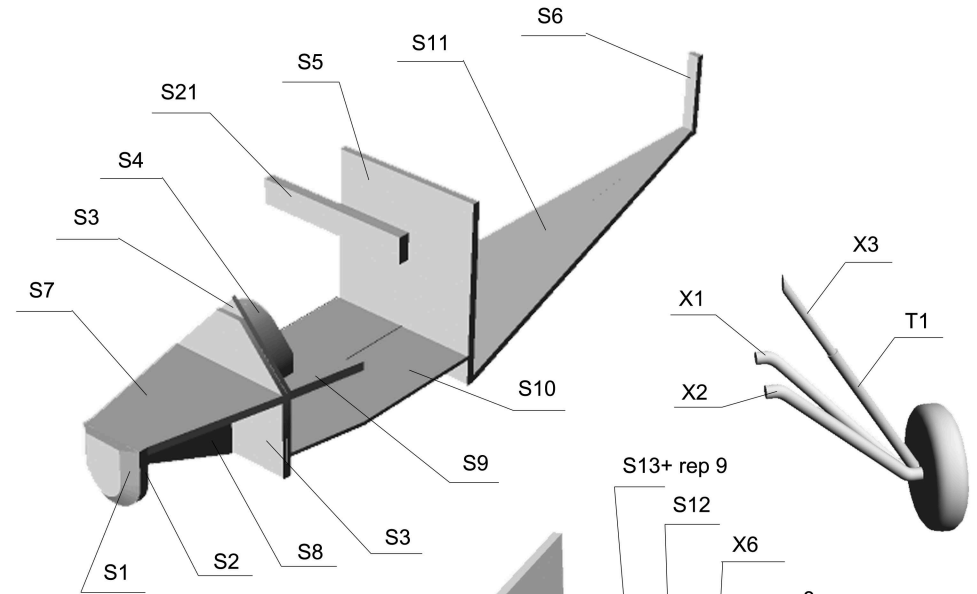
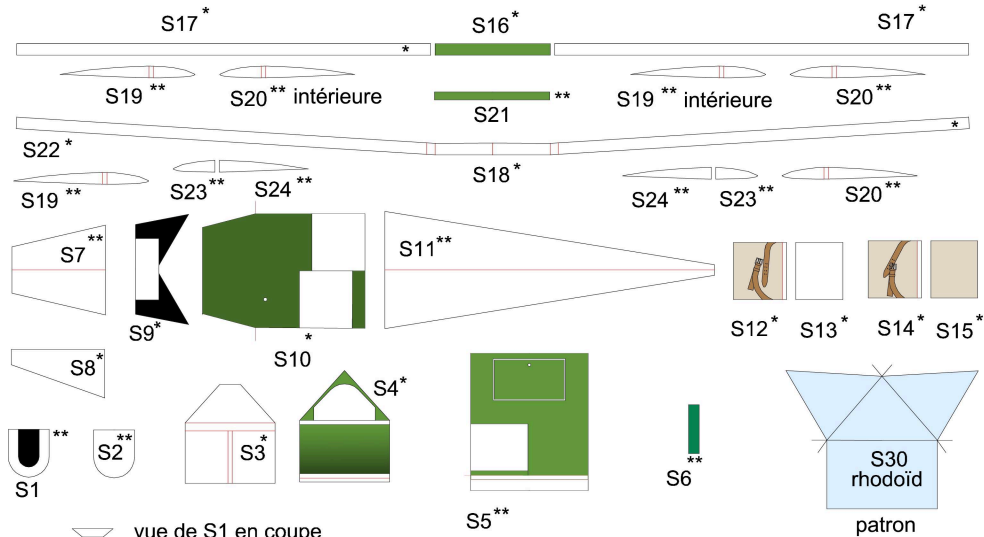

X7 tube pitot sur le mât avant gauche
Le haubanage: matériau au choix. Suggéré fil de bronze 2/10. Voir tutoriel sur le site.

Belles "plumes" françaises du temps passé

Toute reproduction, modification, même partielle, autre qu'à l'usage purement privé et sans l'accord de l'auteur est interdite.

INFOS COMPLEMENTAIRES
www.criquetaero.fr